



JENTSCHMANN AG

SWISS PRECISION, COMPETENCE AND INNOVATION

Die Jentschmann AG ist Hersteller von Maschinen, Anlagen und vernetzten Systemen, welche zur Konfektion von hochwertigen Markisentüchern, ZIP-Screens, Rollos und anderen Sonnenschutzelementen notwendig sind.

Dabei handelt es sich um Anlagen zum Schneiden von Markisenstoffen, Kleben oder Nähen von Markisenbahnen, Nähen von Kedersäumen sowie Maschinen zum Schneiden und Einfassen von Volantstreifen.

Die vernetzten Systeme beinhalten neben der Konfektion der Sonnenschutztextilien auch die Lagerung und das gesamte Materialhandling während dem Konfektionsprozess.

Alles aus einer Hand von Jentschmann - Ihre Vorteile:

- Kompetente Beratung und Planung von unseren Spezialisten mit langjähriger Erfahrung
- Erstklassiger Service während der gesamten Laufzeit ihrer Maschine/Anlage
- Innovative Lösungen - von der Einzelmaschine bis hin zur komplexen, vernetzten Anlage
- Ständige Weiterentwicklung, basierend auf dem neuesten Stand der Technik

Der Einsatz von ausschliesslich hochwertigen Komponenten garantiert eine hohe Zuverlässigkeit und lange Lebensdauer der Anlage.

Jentschmann AG is a manufacturer of machines, plants and networked systems which are necessary for the manufacture of high-quality awning fabrics, ZIP-Screens, roller blinds and other sun protection elements.

These are systems for cutting awning fabrics, gluing or sewing awning panels, sewing piping seams and machines for cutting and edging valance strips.

In addition to the fabrication of the sun protection textiles, the networked systems also include storage and the entire material handling during the fa-

Everything from a single source from Jentschmann - your benefits:

- *Competent advice and planning from our specialists with many years of experience*
- *First-class service during the entire runtime of your machine/plant*
- *Innovative solutions - from the individual machine to the complex, networked plant*
- *Continuous further development, based on the state of the art technology*

The use of exclusively high-quality components guarantees high reliability and long service life of the system

Maschinen und vernetzte Systeme für die Herstellung von Sonnenschutztextilien

Machines and networked systems for production of sun protection textiles

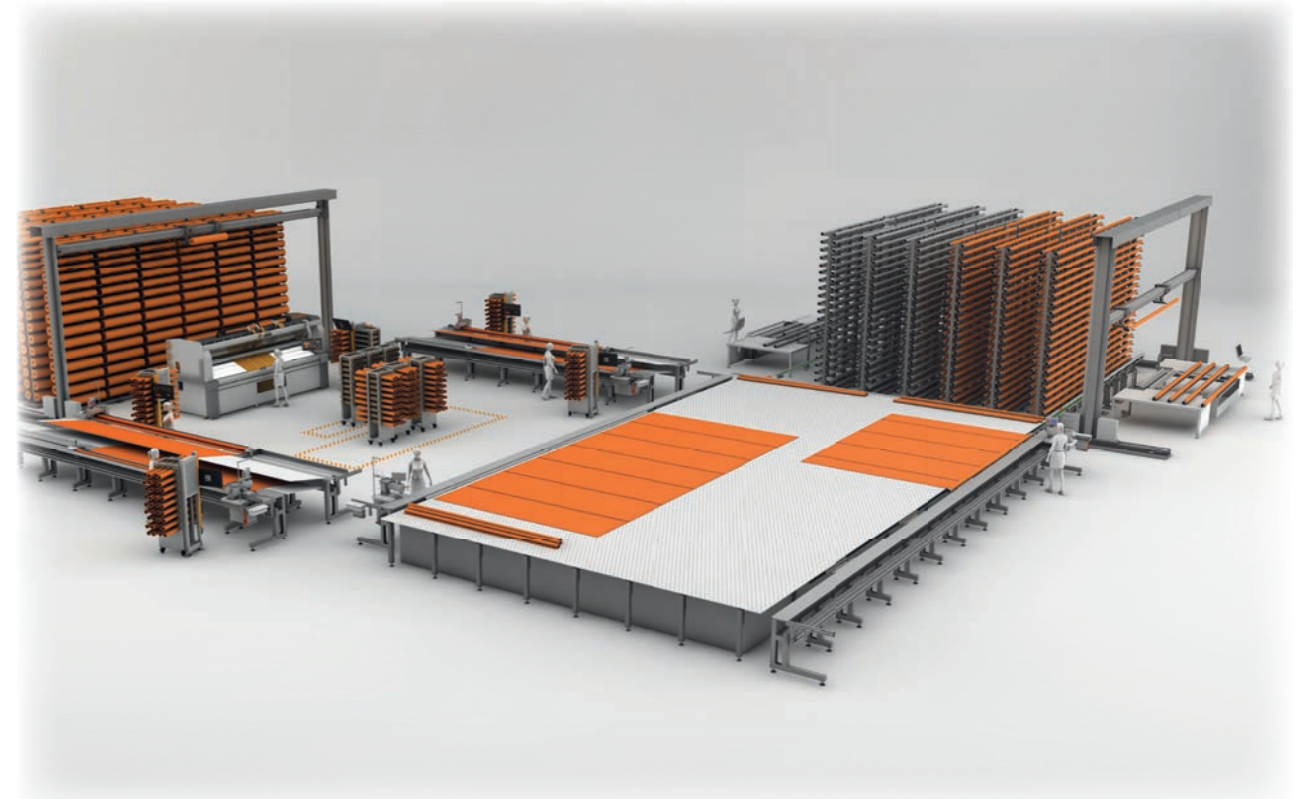

JENTSCHMANN AG

Feldstrasse 2
CH-8194 Hüntwangen

Tel.: +41 44 735 83 83
Fax: +41 44 735 83 84

info@jentschmann.ch
www.jentschmann.ch



SONNENSCHUTZ | SUN PROTECTION

MARKISENFERTIGUNG | AWNING PRODUCTION 4.0

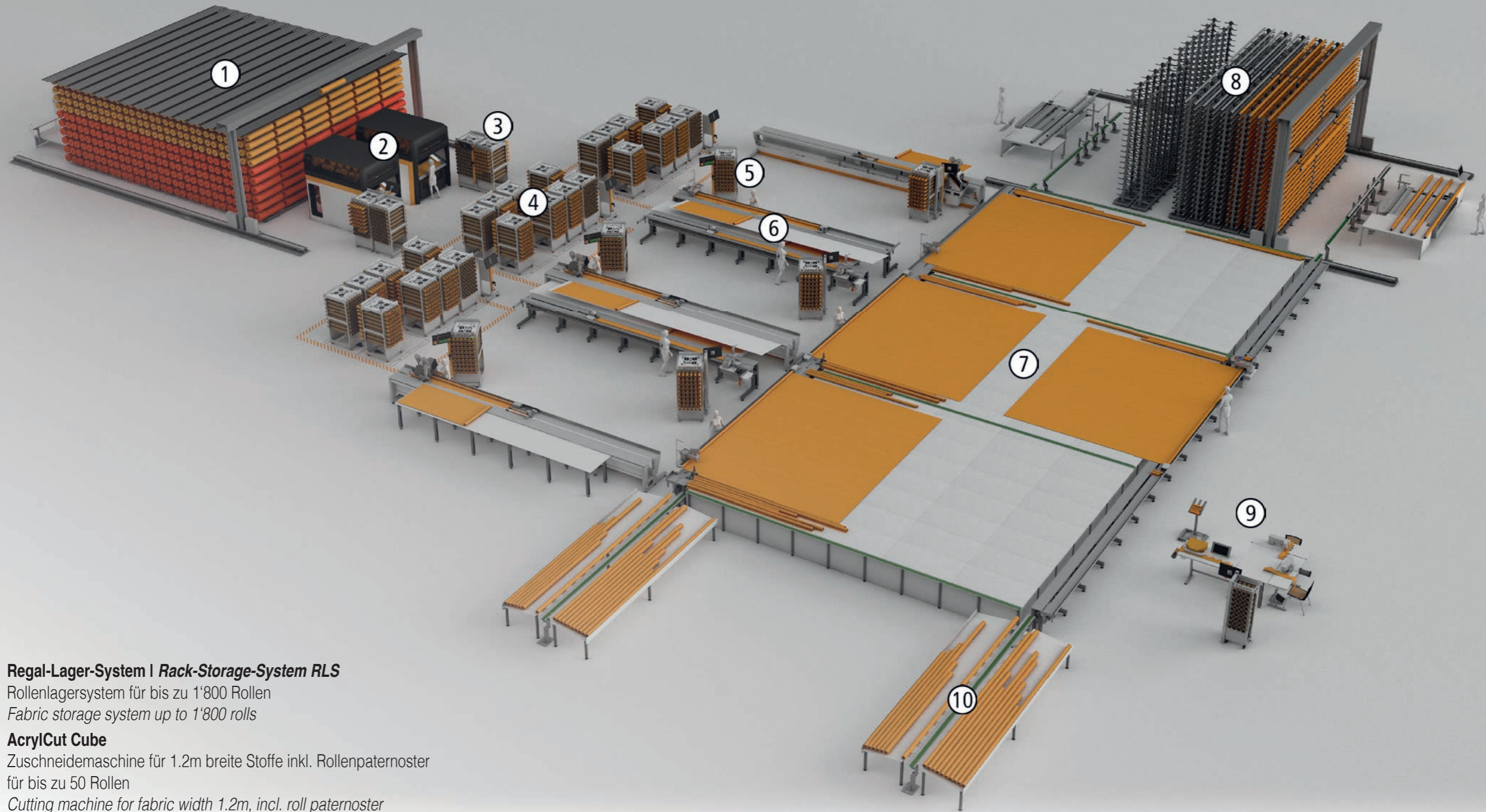
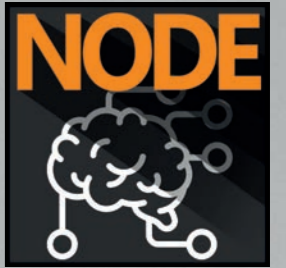

1. **Regal-Lager-System | Rack-Storage-System RLS**

Rollenlagersystem für bis zu 1'800 Rollen
Fabric storage system up to 1'800 rolls

2. **AcrylCut Cube**

Zuschneidemaschine für 1.2m breite Stoffe inkl. Rollenpaternoster für bis zu 50 Rollen

Cutting machine for fabric width 1.2m, incl. roll paternoster up tp 50 rolls

3. **Material-Handling-System MHS Einlagerstation / Loading station**

Einlagern von den Zuschnitten - Digitale / papierlose Auftragshandling
Loading of cutted fabrics - digital / paperless order handling

4. **Trolley-Parkstation**

Parkfläche für Trolleys vor der Weiterverarbeitung
Footprint for trolleys before forwarding to post-processing machines

5. **Material-Handling-System MHS Auslagerstation / Unloading station**

Bearbeiten der Zuschnitte - Digitale / papierlose Auftragshandling
Processing of cutted fabrics - digital / paperless order handling

6. **2 x Sewsy Nähanlage oder Weldsonic Twin V2 / 2 x Sewsy Sewing machine or Weldsonic Twin V2**

Nähen oder Kleben von Umlagen und Verbindungsnahten
Sewing or gluing of overlays and connecting seams

7. **Kedertisch mit Kesa / NonVi Kesa Keder-Saum-Nähanlage Welt table with Kesa / NonVi Kesa welt hem sewing machine**

Mit „Hochzeit“ der Tuchwelle zum Tuch
With „wedding“ of the fabric tube to the fabric

8. **Tuchwellenlager / Fabric tube storage**

Automatisches Lagersystem für Tuchwellen mit Übergabe zu Kesa
Automatic storage system for fabric tubes with forwarding to Kesa

9. **Volantverarbeitung / Valance processing**

Kedernähmaschine + Einfassmaschine / Welt sewing machine + binding machine

10. **Fertigtuch-Lagertisch / Table for finished fabrics**

Lagertisch für Tücher ohne Tuchwelle / table for fabrics without tube

SCREENFERTIGUNG | SCREEN PRODUCTION 4.0

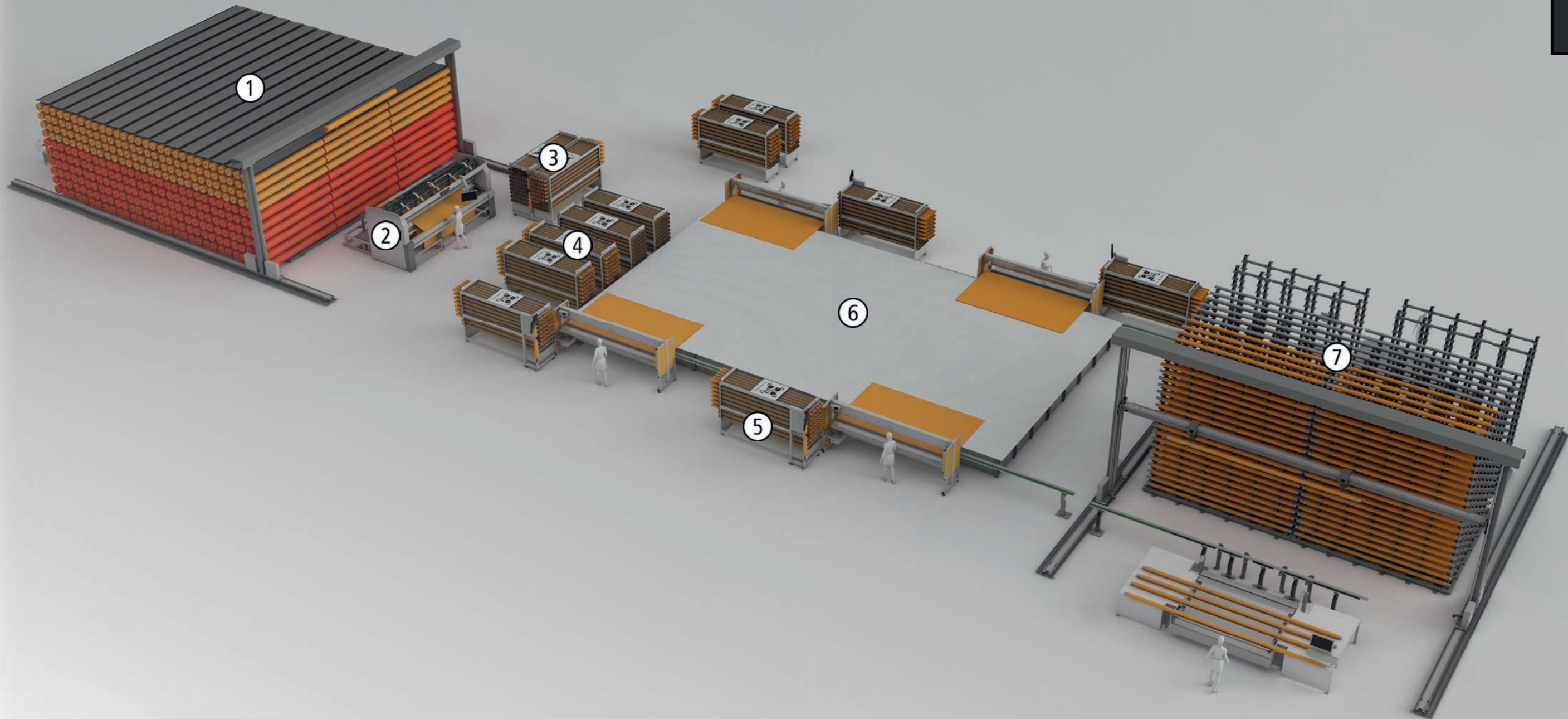
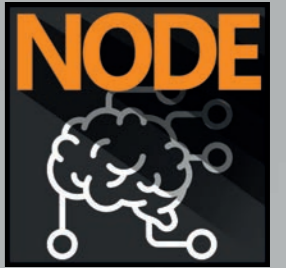

1. Regal-Lager-System | Rack-Storage-System RLS

Rollenlagersystem für bis zu 1'800 Rollen
 Fabric storage system up to 1'800 rolls

2. ScreenCut

Zuschneidemaschine für bis zu 3.5m breite Stoffe
 Cutting machine for fabric width up to 3.5m

3. Material-Handling-System MHS Einlagerstation / Loading station

Einlagern von den Zuschnitten - Digitale / papierlose Auftragshandling
 Loading of cutted fabrics - digital / paperless order handling

4. Trolley-Parkstation

Parkfläche für Trolleys vor der Weiterverarbeitung
 Footprint for trolleys before forwarding to post-processing machines

5. Material-Handling-System MHS Auslagerstation / Unloading station

Bearbeiten der Zuschnitte - Digitale / papierlose Auftragshandling
 Processing of cutted fabrics - digital / paperless order handling

6. PVC-Fertigungsinsel / PVC fabrication table

Schweissen von ZIP, Umlage und Keder / welding of ZIP, levy and welt

7. Tuchwellenlager / Fabric tube storage

Automatisches Lagersystem für Tuchwellen mit Übergabe zu Kesa
 Automatic storage system for fabric tubes with forwarding to Kesa

KOMBINIERTE FERTIGUNG | COMBINED PRODUCTION 4.0

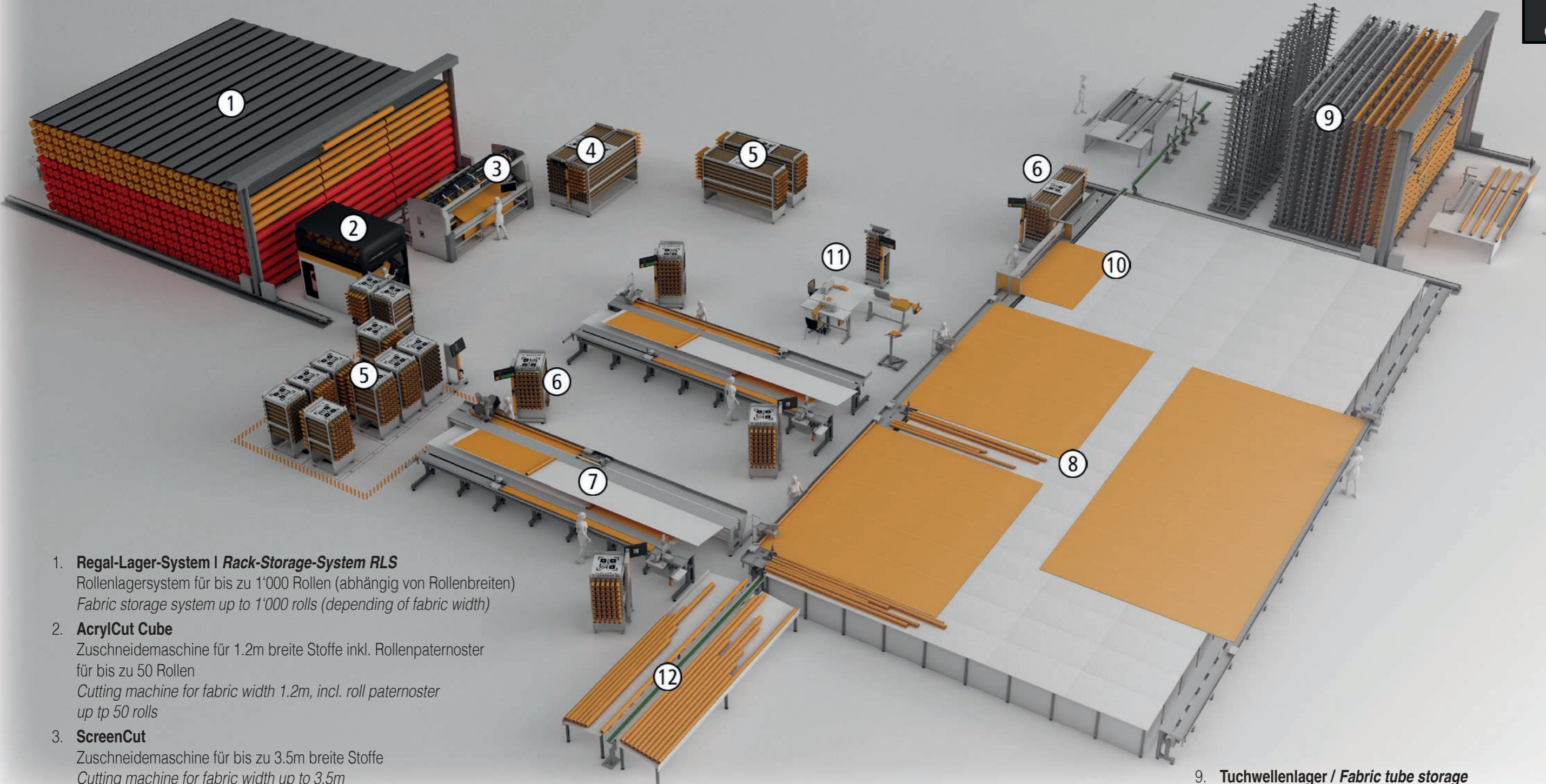
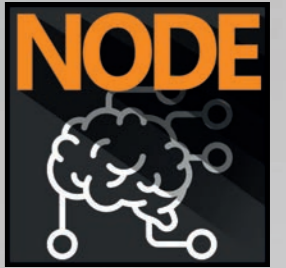

1. **Regal-Lager-System | Rack-Storage-System RLS**
Rollenlagersystem für bis zu 1'000 Rollen (abhängig von Rollenbreiten)
Fabric storage system up to 1'000 rolls (depending of fabric width)
2. **AcrylCut Cube**
Zuschneidemaschine für 1.2m breite Stoffe inkl. Rollenpaternoster
für bis zu 50 Rollen
*Cutting machine for fabric width 1.2m, incl. roll paternoster
up tp 50 rolls*
3. **ScreenCut**
Zuschneidemaschine für bis zu 3.5m breite Stoffe
Cutting machine for fabric width up to 3.5m
4. **Material-Handling-System MHS Einlagerstation / Loading station**
Einlagern von den Zuschnitten - Digitale / papierlose Auftragshandling
Loading of cutted fabrics - digital / paperless order handling
5. **Trolley-Parkstation (Acryl / Screen)**
Parkfläche für Trolleys vor der Weiterverarbeitung
Footprint for trolleys before forwarding to post-processing machines
6. **Material-Handling-System MHS Auslagerstation / Unloading station**
Bearbeiten der Zuschnitte - Digitale / papierlose Auftragshandling
Processing of cutted fabrics - digital / paperless order handling

7. **2 x Sewsy Nähanlage oder Weldsonic Twin V2 / 2 x Sewsy Sewing machine or Weldsonic Twin V2**
Nähen oder Kleben von Umlagen und Verbindungsnahten
Sewing or gluing of overlays and connecting seams
8. **Kedertisch mit Kesa / NonVi Kesa Keder-Saum-Nähanlage Welt table with Kesa / NonVi Kesa welt hem sewing machine**
Mit „Hochzeit“ der Tuchwelle zum Tuch
With „wedding“ of the fabric tube to the fabric

9. **Tuchwellenlager / Fabric tube storage**
Automatisches Lagersystem für Tuchwellen mit Übergabe zu Kesa
Automatic storage system for fabric tubes with forwarding to Kesa
10. **PVC-Fertigungsinsel / PVC fabrication table**
Schweißen von ZIP, Umlage und Keder / *Welding of ZIP, levy and welt*
11. **Volantverarbeitung / Valance processing**
Kedernähmaschine + Einfassmaschine / *Welt sewing machine + binding machine*
12. **Fertigtuch-Lagertisch / Table for finished fabrics**
Lagertisch für Tücher ohne Tuchwelle / *table for fabrics without tube*

JAG-NODE-EXPLORE

Die Produktionsleitsoftware

Das übergeordnete Prozessleitsystem JAG-NODE-Explore besteht aus mehreren Komponenten, welche miteinander kommunizieren. Alle Anlagenteile stehen im ständigen Austausch mit diesem System. Als zentrale Nutzerschnittstelle dient das JAG-Explore. Es bietet die Möglichkeit Stammdaten, Rollen, Aufträge und Parameter zu verwalten, Prozessfortschritte zu kontrollieren, statistische Daten abzufragen und Aufträge für den Schnitt freizugeben.

In der nebenstenden Grafik sind die einzelnen Komponenten und Schnittstellen aufgeführt und die Vernetzung ist dargestellt.

- 1 ERP des Kunden
- 2 Datenbank
- 3 Produktionsplanung und Auftragsübersicht
- 4 Rollenlagersystem
- 5 Zuschnitt und Einlagern in MHS-Trolleys
- 6 Parkstation MHS Trolleys
- 7 Verarbeitungsmaschinen
- 8 Tuchwellenfertigung
- 9 Montage und Versand

Eigenschaften

- Cloudbasierte Unterstützung
- Gesamte Produktion wird transparent
- Konstante Rückverfolgbarkeit des Auftragsstatus
- Stoffverbrauch und Fehlmengen exakt berechenbar
- Verschnittoptimierung
- System an Infrastruktur des Kunden anpassbar und skalierbar
- Flexible Schnittstellen zu kundenseitigen ERP-Systemen
- Statistische Auswertungsmöglichkeiten

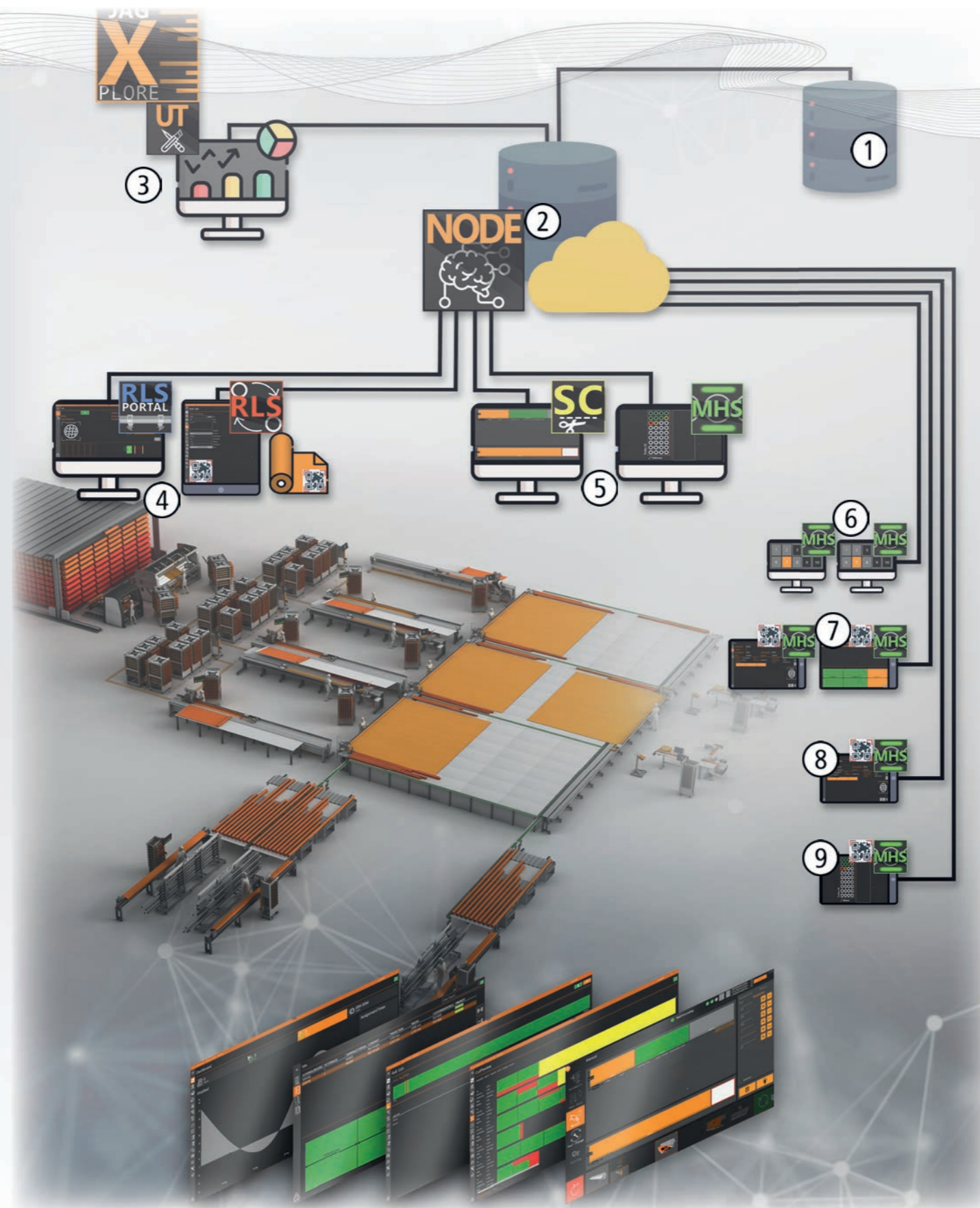

JAG-NODE-EXPLORE

The Production Management Software

The superordinate process control system JAG-NODE-Explore consists of several components which communicate with each other. All plant components are in constant exchange with this system. JAG-Explore serves as the central user interface. It offers the possibility to manage master data, roles, orders and parameters, to control process progress, to query statistical data and to release orders for cutting.

In the adjacent graphic, the individual components and interfaces are listed and the networking is shown.

- 1 ERP of customer
- 2 Data base
- 3 Production planning and order overview
- 4 Roll storage system
- 5 Cutting and loading in MHS-Trolleys
- 6 Park station MHS Trolleys
- 7 Processing machines
- 8 Fabric tube fabrication
- 9 Assembling and shipping

Characteristics

- Cloud based support
- Entire production becomes transparent
- Constant traceability of the order status
- Fabric consumption and shortages can be calculated exactly
- Offcut optimization
- System adaptable to customer's infrastructure and scalable
- Flexible interfaces to customer ERP systems
- Statistical evaluation options

REGAL-LAGER-SYSTEM RLS

Das Jentschmann Regal-Lager-System RLS ist ein dynamisches Stoffballenlager mit automatischer Stoffballenbereitstellung direkt an die Zuschneidemaschine ScreenCut oder indirekt über eine Auslagerstation zu anderen Maschinen.

Lagern und Überwachen auf kleinstem Raum

Das System arbeitet mit modernster Software und Servotechnik hochdynamisch und unabhängig zu der Zuschnittmaschine. Direkt an ScreenCut gekoppelt arbeitet das System überlappend. So werden Ein-/Auslagerprozesse vom Lager dann vollzogen, wenn der Zuschnitt arbeitet und keine Rolle anfordert.

Die Lagerplätze des RLS sind so optimiert, dass entweder 1 x 3'600mm oder 3 x 1'200mm breite Ware auf ein Lagerfach Platz finden. Der Platzbedarf der Lagerstände ist auf ein Minimum reduziert und bietet die höchste Lagerkapazität.

Ein automatisierter Ballenwechsler sorgt für die Abkopplung zur ScreenCut und entlastet das Personal bezüglich Ballenhandling. Durch das Verknüpfen mit der Software JAG-NODE-Explore entstehen nahezu keine Stillstandzeiten und Fehlerquellen durch Falscheingabe von Daten oder Falschverarbeitung eines Stoffdesigns.

Das JAG-NODE-Explore optimiert den Zuschnitt in Bezug auf Ballenauswahl und minimale Restmeteranzahl. Ebenso meldet er frühzeitig einen Materialminderbestand. Das Ein- bzw. Auslagern erfolgt die Rückseite des RLS.

Eigenschaften

- Pro Ständer bis zu 20 Lagerfächer, die jeweils bis zu 7 x 1'200mm breite Stoffrollen lagern können
- Automatische Inventarprüfung, Meldungen bei Mindestmengen und automatische Bereitstellung der Stoffe gemäß der Auftragsreihenfolge
- Stangenloses Lagern
- Überlappendes Arbeiten zur ScreenCut/AcrylCut
- Bereitstellen des nächsten Auftrages in der ScreenCut - Wechselstation für kürzeste Wechselzeiten
- Sehr geringer Platzbedarf
- Ballenbreiten 1'000 bis 3'500mm
- Stoffballengewicht bis 100 kg
- Stoffballenaussendurchmesser bis 280mm

RACK-STORAGE-SYSTEM RLS

Jentschmann's Rack-Storage-System RLS is a dynamic fabric roll storage system with automatic unloading of requested fabric rolls directly to the cutting machine ScreenCut or indirectly via an un-/loading station for other cutting machines.

Storage and inventory monitoring at smallest footprint

The Rack-Storage-System works with advanced software and servo technology highly dynamic and independent from any cutting machine. Directly coupled to the ScreenCut the system works overlapping. Un-/loading processes can be done whilst the cutting machine is working and does not request a new roll.

The storage racks are optimized to either store one wide fabric roll up to 3.600mm or even 3 x 1.200 wide rolls. This flexibility ensures an optimal use of the storage and offers the highest capacity in relation to the required footprint.

Working hand-in-hand with the ScreenCut the Rack-Storage-System uses an automatic fabric roll exchanger to minimize the time for changing rolls in the cutting machine. By using the software JAG-NODE-Explore the system has almost no downtimes and the sources of errors (like operator errors by putting in wrong data or wrong cutting dimensions) can be reduced significantly.

The JAG-NODE-Explore optimizes the cutting process in relation to the selection of fabric roll and rest lengths on the rolls. Besides it gives an alert automatically when the stored fabric is lower than the safety stock. The un-/load process of the fabric rolls are either at front or back side of the storage system.

Characteristics

- Per storage rack - up to 20 storage trays with 7 x 1'200mm wide fabric rolls each
- Automatic prove of the inventory, messages if lower than minimum stock and automatic loading of fabrics to the ScreenCut according to order sequence
- storage and roll handling without central shafts
- Simultaneous/independend operation to ScreenCut/AcrylCut
- Loading fabric rolls in the ScreenCut exchange station according to order sequence ensures a minimum roll changing time
- Very small footprint
- Fabric storage width 1'000 - 3'500mm
- Fabric roll weight up to 100 kg
- Diameter of fabric roll up to 280mm

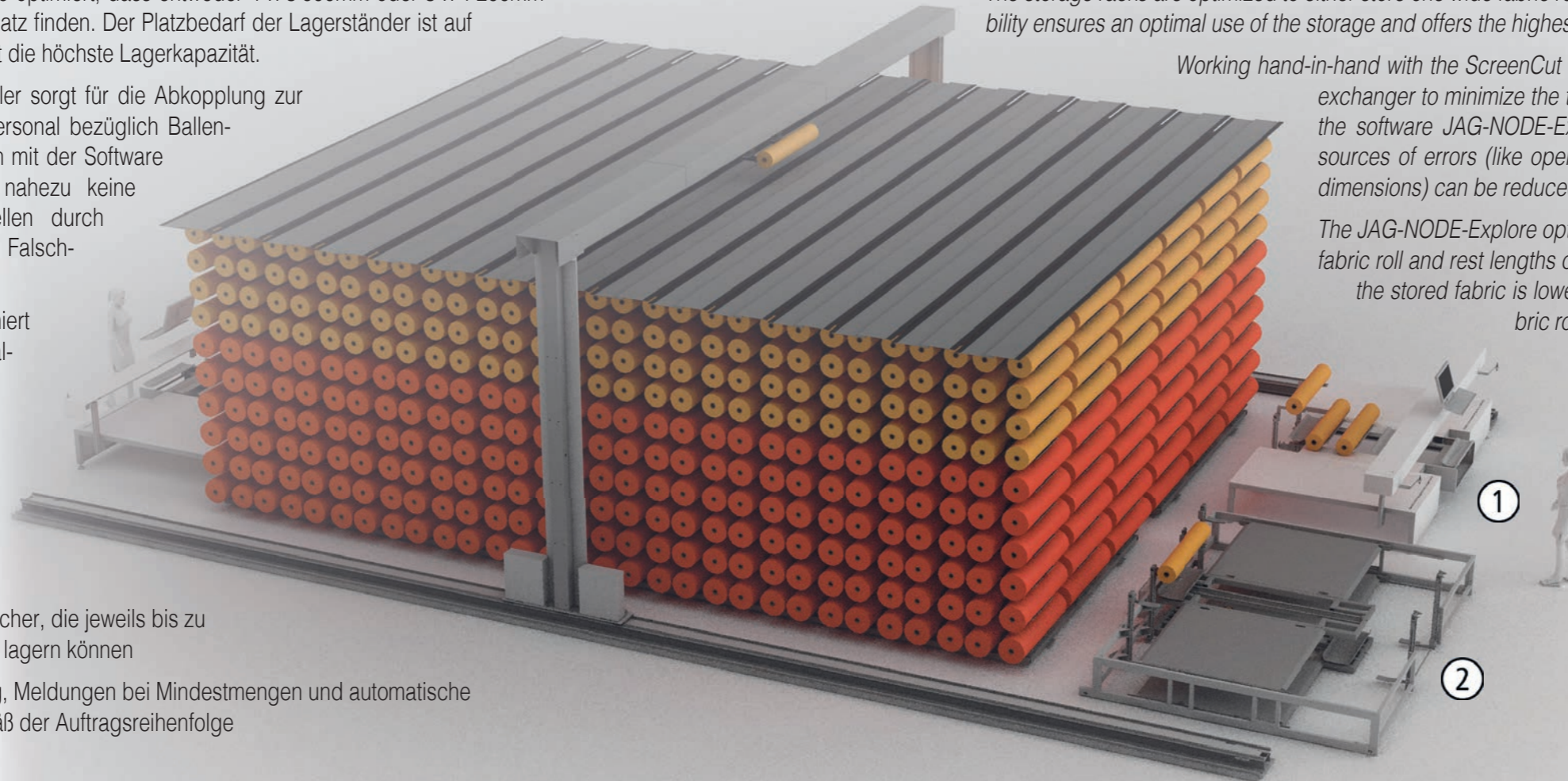

1 = Übergabestation zur Zuschneidmaschine
2 = Ein- und Auslagerstation für Rollenware in RLS



ACRYLCUT SOLO

Computergesteuerte Zuschneidemaschine für Markisenstoffe ab Rolle mit manueller Materialzuführung.

Revolutionäres Design für höchste Effizienz

Die AcrylCut Solo vereint hoch entwickelte Technologien in einem unglaublich kompakten Design. Möglich wird das erst durch den Einsatz aktiv angetriebener Umlenkwalzen. Der Platzbedarf der Maschine konnte dadurch um bis zu 85% zum Vorgängermodell reduziert werden.

Eigenschaften

- Längs- und Querschnitt mittels Ultraschall
- Sehr geringer Platzbedarf
- Höchste Produktivität durch integrierte Aufwickelvorrichtung und Schnitt während des Materialtransportes
- Präzise, automatische Positionierung der Ultraschall-Längsschneider
- Kürzeste Handlingzeiten in Kombination mit dem MHS
- max. Anzahl drehbare Schneidköpfe 4
- Zykluszeit Zuschnitt für Standardtuch (B 4m x L 3m) 1.8 min
- Zentrumsabwicklung integriert
- Warenschaubeleuchtung integriert
- Maschinenbaugröße (LxBxH) B2200xT1500xH2000
- maximaler Stoffrollendurchmesser 280mm
- Stoffrolle (Warenbreite) 1200mm
- Zuschnittsbreite 100mm - 1300mm

Computer controlled cutting machine for awning covers from roll with manual material feed.

Revolutionary Design for maximum efficiency

The AcrylCut combines highly developed technologies with an unprecedented compact design. Which is only possible by the use of actively driven guide rollers. The required floor space of the machine could be reduced by up to 85% of the previous model.

Characteristics

- Length and cross cut with ultrasonic
- Very low space requirements
- High productivity due to length cutting and winding during fabric pull out
- Precise, automatic positioning of length cutters
- Fastest handling times in combination with the MHS system
- Rotatable cutting heads max. 4
- Cycle time cutting for standard fabric (W 4m x L 3m) 1.8 min
- Center unwinder integrated
- Fabric table lightning integrated
- Machine dimensions (LxWxH) L2200xW1500xH2000
- Maximum fabric roll diameter 280mm
- Fabric roll (width) 1200mm
- Cutting width 100mm - 1300mm

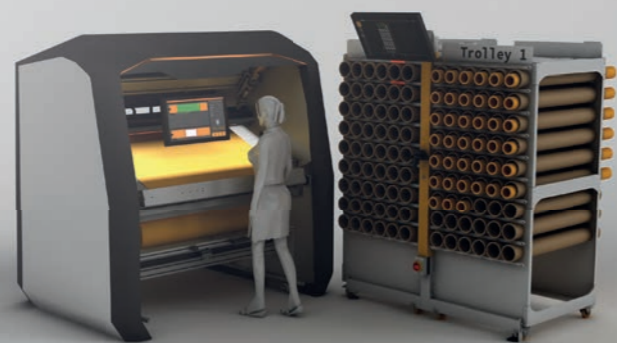

ACRYLCUT CUBE

Computergesteuerte Zuschneidemaschine für Markisenstoffe ab Rolle inkl. automatische Anbindung an Rollen-Paternoster.

Revolutionäres Design für höchste Effizienz

Die AcrylCut Cube vereint hoch entwickelte Technologien in einem unglaublich kompakten Design. Möglich wird das erst durch den Einsatz aktiv angetriebener Umlenkwalzen. Der Platzbedarf der Maschine konnte dadurch um bis zu 85% zum Vorgängermodell reduziert werden.

Eigenschaften

- Längs- und Querschnitt mittels Ultraschall
- Sehr geringer Platzbedarf
- Höchste Produktivität durch integrierte Aufwickelvorrichtung und Schnitt während des Materialtransportes
- Präzise, automatische Positionierung der Ultraschall-Längsschneider
- Kürzeste Handlingzeiten in Kombination mit dem MHS
- Kürzeste Rollenzugriffszeiten durch Paternoster-Anbindung
- Lagerkapazität bis zu 54 Stoffrollen
- max. Anzahl drehbare Schneidköpfe 4
- Zykluszeit Zuschnitt für Standardtuch (B 4m x L 3m) 1.8 min
- Zentrumsabwicklung integriert
- Warenschaubeleuchtung integriert
- Maschinenbaugröße (LxBxH) B2200xT2700xH2490
- maximaler Stoffrollendurchmesser 280mm
- Stoffrolle (Warenbreite) 1200mm
- Zuschnittsbreite 100mm - 1300mm

Computer controlled cutting machine for awning covers from roll incl. automatical connection to roll paternoster.

Revolutionary Design for maximum efficiency

The AcrylCut combines highly developed technologies with an unprecedented compact design. Which is only possible by the use of actively driven guide rollers. The required floor space of the machine could be reduced by up to 85% of the previous model.

Characteristics

- Length and cross cut with ultrasonic
- Very low space requirements
- High productivity due to length cutting and winding during fabric pull out
- Precise, automatic positioning of length cutters
- Fastest handling times in combination with the MHS system
- Fastest access time to rolls through paternoster connection
- Storage capacity up to 54 fabric rolls
- Rotatable cutting heads max. 4
- Cycle time cutting for standard fabric (W 4m x L 3m) 1.8 min
- Center unwinder integrated
- Fabric table lightning integrated
- Machine dimensions (LxWxH) L2200xW2700xH2490
- Maximum fabric roll diameter 280mm
- Fabric roll (width) 1200mm
- Cutting width 100mm - 1300mm



Die ScreenCut ist die weltweit schnellste, computergesteuerte Zuschneidemaschine. Durch den Einsatz von Ultraschall- und Kaltmessern können unterschiedlichste Stoffe wie Acryl, Polyester, Screen und Soltis® in Ballenbreiten zwischen 1.2 bis 3.5m verarbeitet werden. Die Auftragsdaten werden durch eine Datenanbindung an die Produktionssoftware JAG-NODE-Explore automatisch übermittelt.

Die ScreenCut vereint hoch entwickelte Technologien in einem unglaublich kompakten Design. Eine aktiv angetriebene Umlenkwalze fungiert gleichzeitig als Amboss für die Ultraschall-Schneideinheiten. Um bei elastischen Materialien keinen Verzug durch das Stoffballengewicht zu erhalten, verfügt die Maschine über eine aktiv angetriebene Stoffabwickleinheit welche elektronisch geregelt ist. Hierrüber ist es auch möglich eine definierte Spannung während des Stoffzuschnitts aufzubauen was bei Innenbeschattungsmaterialien hilfreich sein kann.

Auch verfügt die Anlage über eine integrierte Aufwickelvorrichtung, welche den Stoffzuschnitt gleichzeitig wieder aufwickelt.

Die Anlage ist so konstruiert, dass sie entweder als „Stand alone“ Variante arbeitet oder mit verschiedensten Stoffballenlagersystemen, wie das RLS, kombiniert werden kann.

Dank der Vernetzung der ScreenCut mit den kundenseitigen ERP-Systemen über die Jentschmann Produktionssoftware JAG-NODE und des revolutionären Maschinenkonzepts kann die ScreenCut zwischen drei bis vier Verbahnautomaten mit ausreichend Stoff beliefern und verdoppelt nahezu die Produktivität im Zuschnitt gegenüber herkömmlichen Automaten mit Tischauszug.

Durch Ihre kompakte Bauweise ist der Platzbedarf auf ein Minimum reduziert, bietet bei engen Platzverhältnissen optimale Lösungen und ermöglicht somit eine höchst flexible und effektive Arbeitsweise.

Ihre Vorteile:

- Einfache Bedienung der Anlage und der Steuerung
- Hohe Schnittgeschwindigkeit bis 1.2m/sek.
- Hohe Produktivität, da der Längsschnitt des Materials während dem Abzug von der Rolle erfolgt
- Kein Nachschneiden nach der Verarbeitung der Tücher notwendig
- Kantenversiegelung während des Schneidvorganges, somit wird ein Ausfransen des Stoffes vermieden
- Schnelles und knitterfreies Rollen der geschnittenen Stoffbahnen mittels integrierter Aufwickelvorrichtung
- Automatische Stoffbreitenmessung
- Hohe Lebensdauer der Ultraschall Werkzeuge
- Geringe Ausfallzeiten für Service und Unterhalt
- Niedriger Energiebedarf durch Ultraschalltechnik
- Übernahme der Fertigungsdaten vom eigenen Auftrags-system durch Anbindung an das EDV Netzwerk.
- Standardmässiges Markisenzuschnittmanagement mit vielen Optionen



The ScreenCut is the fastest, computer controlled and highly dynamic cutting machine in the world for fabric rolls between 1,2m up to 3,5m. It is cut by ultrasonic, crushed cut or a combination of both. The ScreenCut is designed to cut acrylic, polyester, screen, Soltis® and similar fabric for external and internal sun protection. The order data is automatically transmitted by a data link to the production software JAG-NODE Explore.

The ScreenCut combines advanced technologies in an incredibly compact design. An actively driven deflection roller also acts as an anvil for the ultrasonic cutting units. Through a controlled slip-free transport of materials an absolutely accurate and angled cutting is ensured. An actively driven and electronically controlled fabric roll unwinder avoids an elongation of elastic fabric by the weight of the fabric roll. It is also possible to achieve a defined fabric tension during the cutting process that is especially useful for the interior shading. An integrated winding device winds the covers automatically during the cutting process.

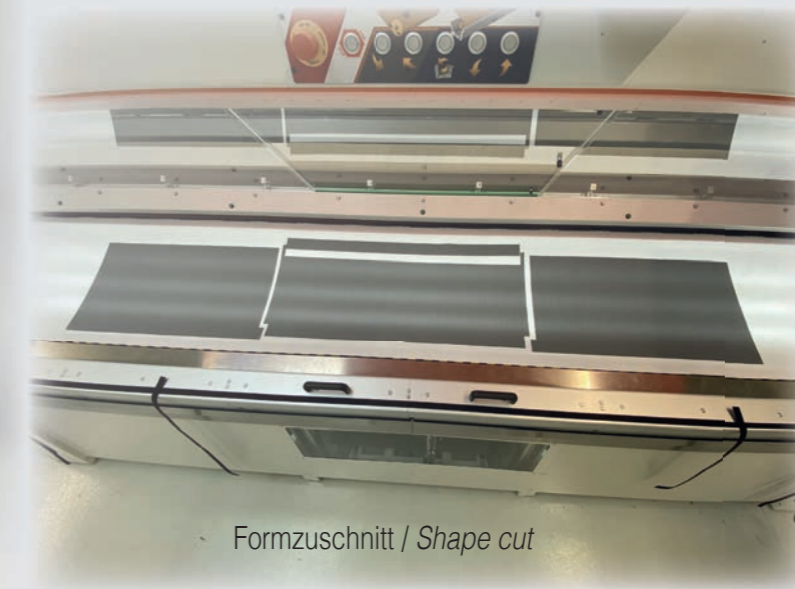

Formzuschnitt / Shape cut

The machine is designed to work as a "stand alone" version or in combination with different fabric storage systems.

Thanks to the networking of the ScreenCut with the customer's ERP systems via the Jentschmann production software JAG-NODE and the revolutionary machine concept, the ScreenCut is able to supply between three to four automatic joining machines with sufficient material and almost doubles the productivity in cutting compared to conventional cutting machines with table version.

The very compact design of the machine reduces the required floor space significantly and ensures a high level of flexibility and efficiency.

Your benefits:

- Easy and fast machine and control operation
- High cutting speed up to 1,2 m/sec
- High productivity as length cut is processed during material transport
- No recutting of the processed covers necessary
- Edge sealing during the cutting process avoids material fraying.
- Fast and wrinkleless winding of the covers by integrated winding device during the fabric transport
- Automatic measuring of the fabric width
- High service life of the ultrasonic tools reduces downtime compared to conventional cutting tools
- Client order data can be read in and processed over a defined interface to the ScreenCut therefore no additional manual input.
- Standard software "awning cutting manager" with several options

Intelligentes Transportsystem von zugeschnittenen Tüchern mit visueller Unterstützung für den Bediener.

Bewegung auf kleinstem Raum

Das MHS ist ein System, welches den Transport von zugeschnittenen Tüchern zu nachgelagerten Maschinen erleichtert und eine papierlose Tuchkonfektion ermöglicht.

Jedes MHS besteht immer mindestens aus:

- Einlagerstation (am Zuschnitt)
- Transportwagen
- Auslagerstation (an Sewsy oder Weldsonic Twin)

Die Auslagerstationen sind beliebig erweiterbar, je nach Anzahl der nachgelagerten Maschinen. Das MHS kommt mit einer eigenen Datenbank, in der alle Aufträge nach dem Zuschnitt von der ScreenCut übergeben werden.

Beim Einlagervorgang der Zuschnitte wird der Bediener von einem farblichen Leitsystem unterstützt, so dass eine Zuordnung der Zuschnitt in kürzester Zeit erfolgt. Die zugeschnittenen Aufträge werden dem Wagen zugehörig gespeichert und in der Datenbank vermerkt.

Wird der Wagen dann an eine beliebige Auslagerstation angedockt, wird die eindeutige Wagen-ID erkannt und die dazugehörigen Aufträge von der Datenbank geladen.

Der Bediener erhält eine Liste der eingelagerten Aufträge und kann diese anwählen. Sobald ein Auftrag ausgewählt ist, leuchtet das Lagerfach, in dem der gewünschte Zuschnitt lagert. Der Bediener verarbeitet das Tuch und quittiert, um das nächste Tuch zu erhalten.

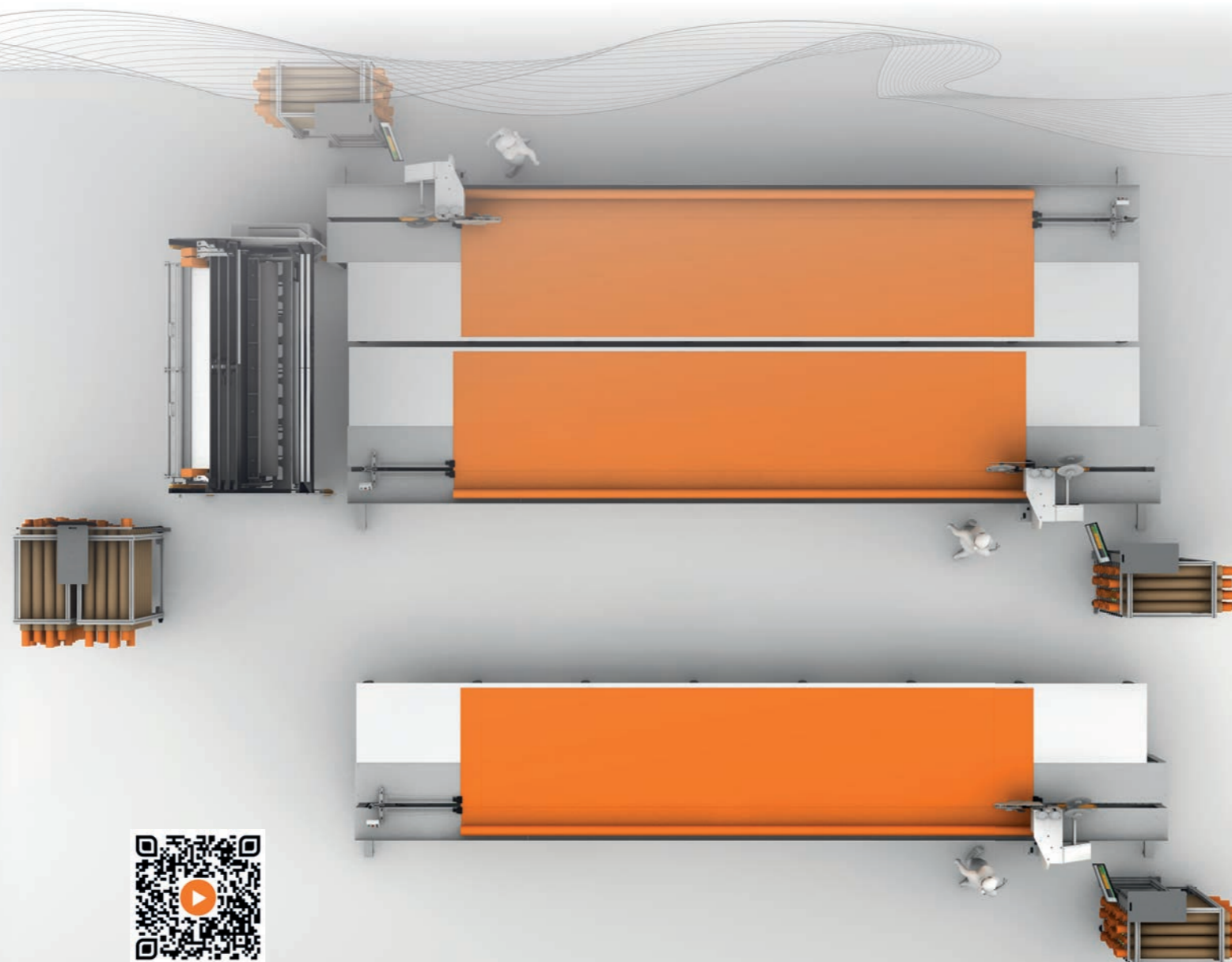

Intelligent transport system of cut fabrics with visual support for the operator.

Movement in the smallest space

The MHS is a system that facilitates the transport of cut fabrics to measure fabrics to the next processing step and allows a paperless fabrics manufacturing.

Each MHS always consists of at least:

- Loading station (at ScreenCut)
- Transport trolley
- Unloading station (at Sewsy or Weldsonic Twin)

The unloading stations can be extended as required, depending on the number of downstream processing steps. The MHS comes with its own database, which keeps track of where fabric strips are located and which order they belong to.

During the loading process, the operator is guided by a color control system so that the cut strip is stored in the correct location.

When the trolley is docked to an unload station, it is recognized by an RFID tag and associated order processing information is made available.

The operator receives a list of the stored orders and can select them. As soon as an order is selected, the storage compartment in which the desired stripe is stored lights up. The operator processes the stripe and acknowledges to get the next strip.

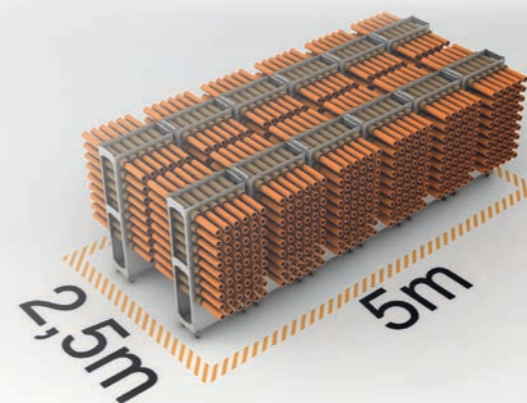

Platzbedarf für 130 Markisenaufträge / Footprint for 130 awning orders
(12 Trolleys mit 648 Zuschnitten / 12 Trolleys with 648 cuts)

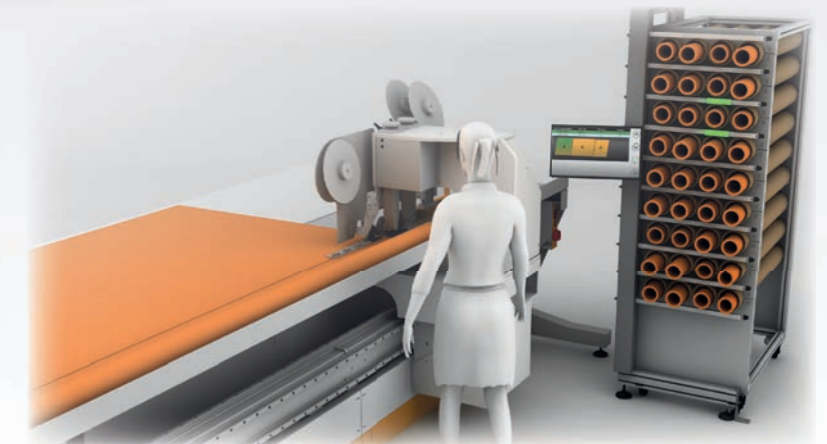

WELDSONIC™ TWIN V2

Ultraschall Schweissanlage zum kontinuierlichen Verschweissen thermoplastbeschichteter Gewebe und zum Verkleben von Acryl- und Polyesterstoffen mittels GLUETEX Heissklebeband.

Die Ultraschall Klebeanlage Weldsonic™ Twin arbeitet mit zwei rotierenden Sonotroden und einer Frequenz von 35 KHz, um Acryl- und Polyesterstoffe sowie andere ähnliche Materialien mittels Hotmelt Klebeband miteinander zu verbinden.

Die Ultraschall Einheiten fahren dabei den Materialbahnen entlang, welche auf einem Arbeitstisch festgespannt sind und verkleben so die einzelnen Stoffbahnen. Damit eine perfekte Überlappung der Stoffe sowie der Klebebandzufuhr gewährleistet ist, werden spezielle Führungsapparate angefertigt. Diese Apparate können durch eine pneumatische Einrastung sekundenschnell gewechselt werden.

Die integrierte Steuerung der Weldsonic™ Twin kann verschiedene materialspezifische Programme speichern, wodurch die entsprechenden Maschinenparameter gemäss Voreinstellung per Knopfdruck zugeordnet werden. Für die gängigsten Programme sind Schnellwahltasten vorgesehen, mit denen der Benutzer die Auswahl direkt am bedienerfreundlichen Touchdisplay vornehmen kann. Durch diese Erleichterung der Arbeitsweise können die Einstellarbeiten auf ein Minimum reduziert werden.

Zur Qualitätsicherung gibt es die Möglichkeit die aktuelle Temperatur beim Klebeprozess zu überprüfen. Diese gibt Auskunft über die Nahtfestigkeit und kann in einem vordefinierten Bereich mittels Sensor überwacht werden.

Die Weldsonic Twin V2 eignet sich hervorragend für den täglichen Einsatz mit unterschiedlichen technischen Textilien.

Typische Anwendungsgebiete sind:

- Herstellung von Markisen, Sonnensegeln, Grossschirmen und Rollos
- Produktion von Geotextilien, Schwimmbadabdeckungen, Gewächshausbeschattungen, Drainagefolien
- Konfektion von Grossformatbannern, Werbetextilien, PVC Plakaten
- Einsatz beim textilen Bauen u.v.m.

Eigenschaften:

- Geschwindigkeit (materialabhängig) bis zu 15 m/min.
- Durchgangsraum unter Schweisskopf 380x215mm
- Breite Schweissnaht bis zu 20mm

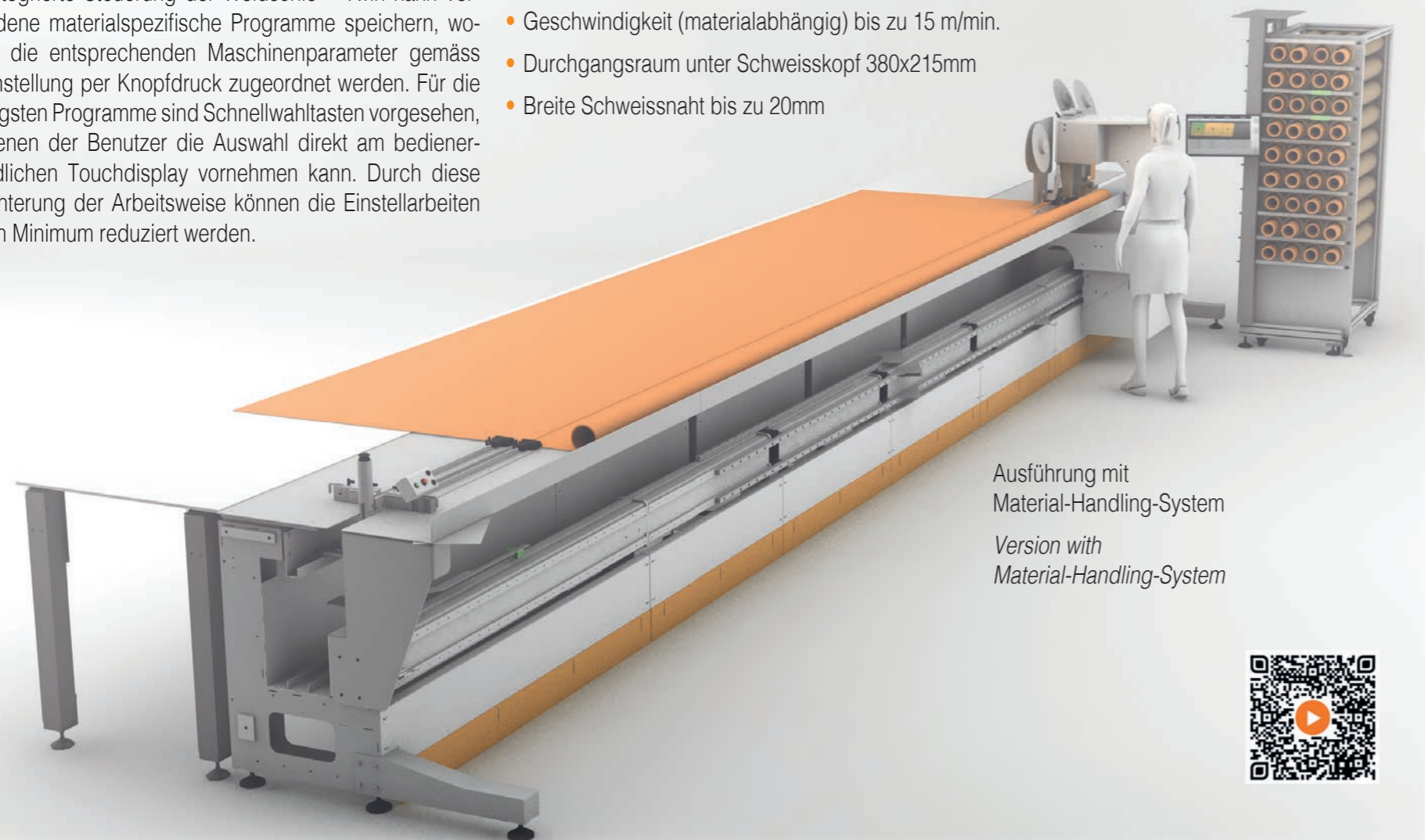

Ausführung mit Material-Handling-System
Version with Material-Handling-System



The Weldsonic™Twin ultrasonic gluing system uses two 35 KHz rotary sonotrodes to join acrylic, polyester, and similar membranes with hot melt adhesive tape.

The ultrasonic mechanism moves along the work table while the material being joined is clamped. Guiding devices for various seam operations are available to ensure correct material and adhesive alignment. The guiding devices are mounted to the machine with a pneumatic "quick change" holder.

The integrated control system allows material specific operating parameters to be easily set and saved using the touch screen. Frequently used programs are accessible by "single touch" recall buttons. A temperature sensor monitors seam heat during operation and can be used to ensure seam quality.

Ultrasonic welding machine for bonding thermoplastic coated membranes and gluing Acrylic/Polyester woven fabrics with heat activated adhesives tapes of GLUETEX.

The Weldsonic Twin is ideal for everyday use with different technical textiles.

Typical applications are:

- Manufacturing of Awnings, Umbrellas and Roller Blinds
- Production of Geotextiles, Cover for Swimming Pools and Green Houses, Drainage films
- Fabrication of Large Format Banners, Promotional Textiles, PVC Billboards
- Making of fabrics for Architecture and Construction

Characteristics:

- Speed (depending on material) up to 15 m/min.
- Space below welding head 380x215mm
- Width of welding seam up to 20mm

Standard Klebenähte | Standard glueing seams

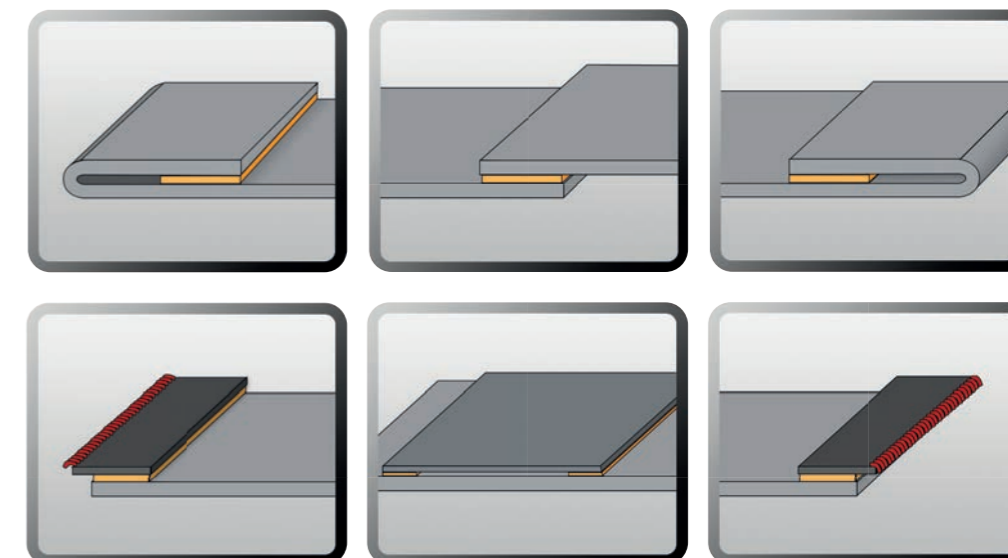

Optional als UltraSeam™ Ausführung erhältlich
Optional available as UltraSeam™ version

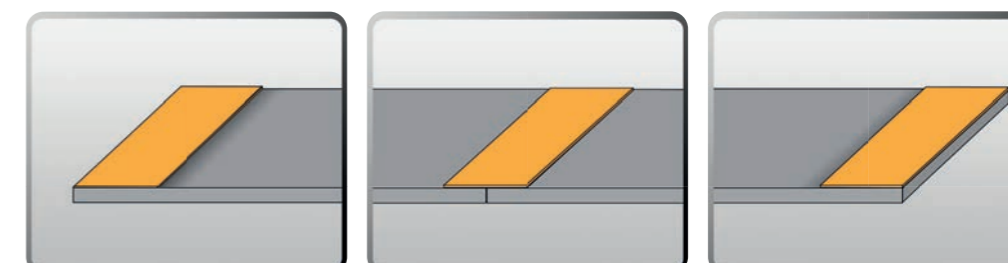

Die Sewsy ist eine halbautomatische Nähanlagen zum rationellen und genauen Verbinden und Säumen von Stoffbahnen.

Eigenschaften

- Synchronisiert fahrender Zweinadel-Steppstichnähkopf mit 3-fach Transport
- Optionale Aufwickelvorrichtung für die genähten Stoffbahnen
- Modernste Steuereinheit mit digital überwachten Antrieben
- Geringer Platzbedarf
- Stichzähler zur Unterfadenkontrolle
- Automatischer Anfangs- und Endriegel
- Fahrbare pneumatische Klammer zum Spannen der Stoffbahnen und Starten des Nähvorganges
- Anbindung zum MHS möglich

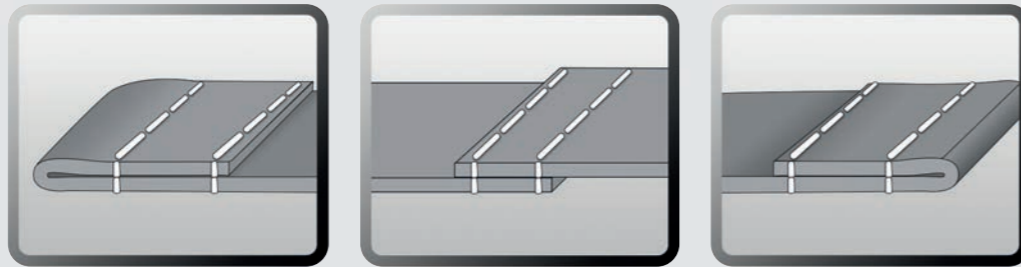

The Sewsy sewing machine is a semi-automatic sewing plant for efficient and accurate joining and side hemming of awning panels.

Characteristics

- Electronically synchronized travelling sewing head with material clamped to work space-saving while providing perfect seams
- Optional re-winder for seamed panels
- State of the art digital control system
- Low space requirements
- Optional connection to MHS

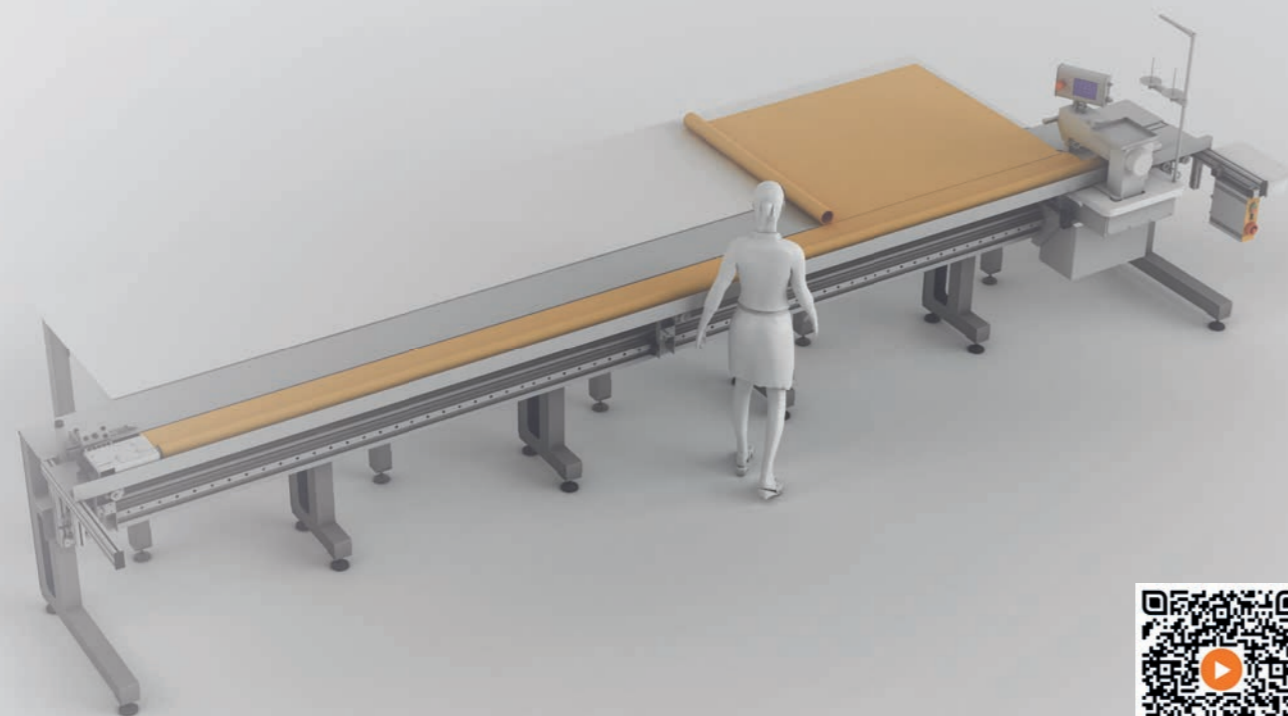

Die Kesa ist eine halbautomatische Nähanlage zum rationellen und genauen Anbringen von Kedersäumen an Stoffbahnen und optional zum Abtrennen des Volantstreifens.

Eigenschaften

- Synchronisiert fahrender 1- oder 2-Nadel Steppstichnähkopf mit 3-fach Transport
- Stichzähler zur Unterfadenkontrolle
- Automatischer Anfangs- und Endriegel
- Fahrbare pneumatische Klammer zum Spannen der Stoffbahnen und Starten des Nähvorganges
- Optische Erkennung vom Stoffende
- Optionale Aufwickelvorrichtung für die genähten Stoffbahnen
- Modernste Steuereinheit mit digital überwachten Antrieben
- Geringer Platzbedarf

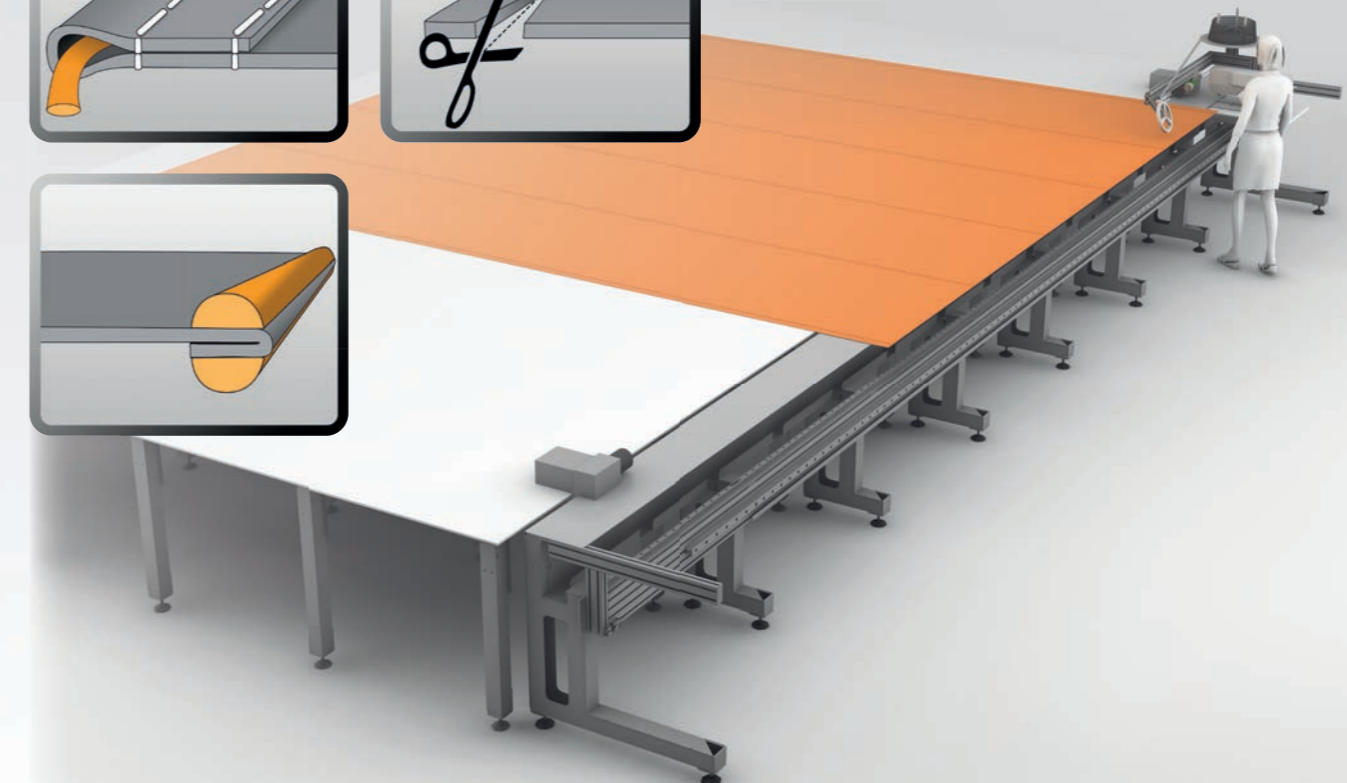
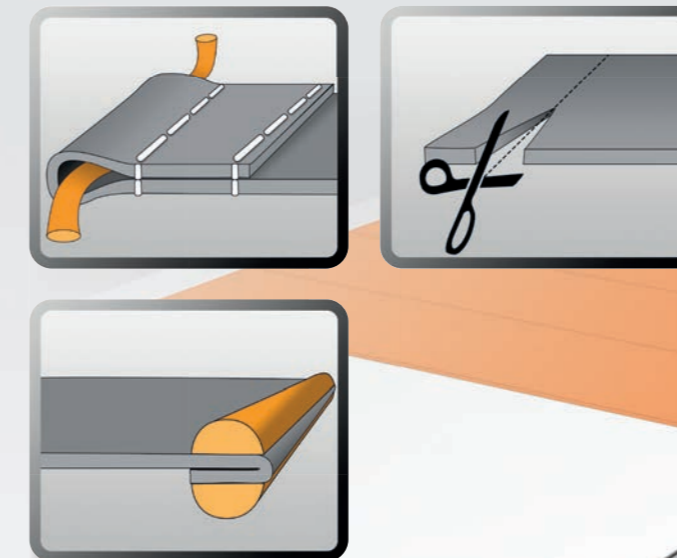

Kesa is a semi-automatic sewing system for efficient and accurate sewing of PVC splines on awning fabrics.

Characteristics

- Travelling sewing head with electronic synchronization of sewing and machine travel ensures trouble free sewing
- Optional valance strip cutter
- Spline can be fed into hem from large capacity rolls, with automatic cut-off at end of seam
- Automatic start and end tacks
- Adjustable pneumatic clamps hold material and spline at start of seam
- Automatic end of fabric detection
- Optional re-winder or air table optimizes material handling and space
- State of the art digital control system
- Low space requirements

Dieses Verfahren zur Herstellung einer unsichtbaren Kedernaht für den textilen Sonnenschutz wurde für den R+T Innovationspreis eingereicht und ist für die Endjurierung im Rahmen der digitalen Fachmesse R+T digital 2021 nominiert.

This method for the production of an invisible welt seam for textile sun protection was submitted to the R+T Innovation award and is nominated to the final ceremony which is taking place during the trade fair R+T digital 2021.



Funktionsweis und Beschreibung

Ein fahnenloser Keder wird mit dem Tuch kraftschlüssig verbunden und nicht wie heute üblich lose in einen Hohlraum eingebracht. Dieser Keder besteht in der Regel aus einem zweiteiligen Profil, das entweder aus Weich- oder Hartwerkstoffen gefertigt sein kann. Alternativ dazu kann auch mit einem Halbkederprofil gearbeitet werden, sofern die Sicherheitsumwicklung sichergestellt ist. Das Tuch wird im Bereich der Kante umgelegt und die Kederhälfte(n) auf die umgelegte Tuchkante genäht. Die nun kraftschlüssige Kederverbindung verschwindet vollständig in der Kedernut der Tuchwelle und/oder im bestehenden Profil und sorgt dadurch für ein nahtloses Erscheinungsbild ohne Lagensprünge. Zusätzlich wird durch die nicht mehr vorhandene Naht im Sichtbereich die Wasserdichtigkeit über das gesamte Tuch gewähr-

Functionality and description

A flagless welt is friction-locked to the fabric and not inserted loosely into a hemstitch as is common today. This keder usually consists of a two-part profile, which can be made of either soft or hard materials. Alternatively, a half keder profile can be used, provided that safety wrapping is ensured. The fabric is folded over in the edge area and the keder half(s) sewn onto the folded-over fabric edge. The now friction-locked keder connection disappears completely in the keder groove of the fabric shaft and/or in the existing profile, thus ensuring a seamless appearance without layer jumps. In addition, the absence of a seam in the visible area ensures watertightness over the

Bei Verwendung des NonVi Keders auf der Tuchwellenseite gibt es keine wechselnden Lagenstärken. Dies sorgt für ein besseres Wickelverhalten und eliminiert die Abdrücke, die heute noch durch die Lagensprünge unvermeidbar sind.

Wird ein Hartwerkstoffkeder eingesetzt, hat dies zum Vorteil, dass dadurch eine Fixierung im Abschlussprofil hergestellt werden kann. Durch das exakte Ablängen des Hartwerkstoffkeders wird sowohl bei der Markise als auch beim Senkrechtrollo ein Wandern zwischen den Endkappen im Abschlussprofil verhindert. Weichwerkstoffe können nach Bedarf gespannt und in der Kedergasse entsprechend fixiert werden. Als Ergebnis ergibt sich die deutliche Reduzierung der Faltenbildung.

When the NonVi Keder is used on the corrugated side of the fabric, there are no alternating ply thicknesses. This ensures better winding behavior and eliminates the marks that are still unavoidable today due to ply jumps.

If a hard material keder is used, this has the advantage that a fixation in the end profile can be produced. Precise cutting to length of the hard material keder prevents migration between the end caps in the end profile, both in the awning and in the vertical blind. Soft materials can be tensioned as required and fixed appropriately in the piping alley. The result is a significant reduction in wrinkling.

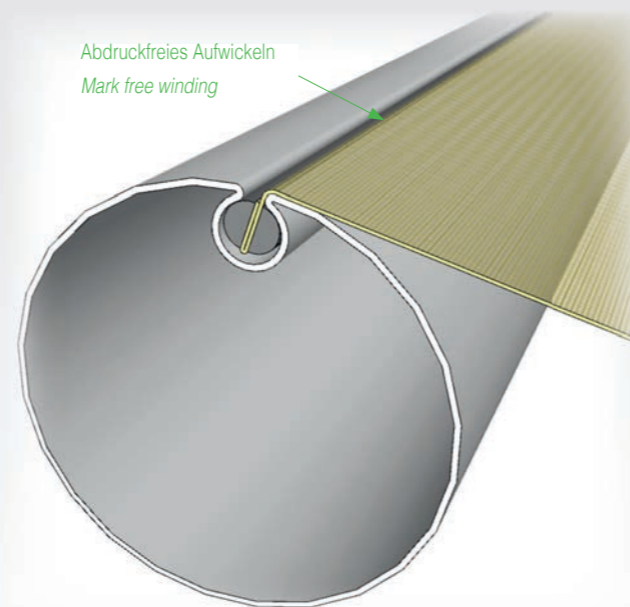
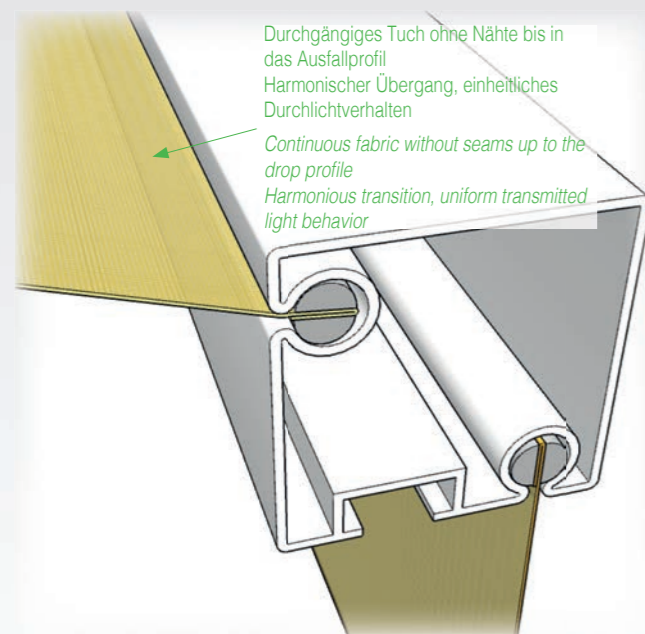

Vorteile und Alleinstellungsmerkmale:

- Einheitliches Durchlichtverhalten (keine sichtbare Naht)
- Wasserdichtigkeit über das gesamte Tuch (Entfall der Nahtperforation im Sichtbereich)
- Langfristige Formstabilität (besseres Wickelverhalten)
- Signifikante Reduzierung der Faltenbildung (kraftschlüssige Verbindung von Keder u. Tuch)

Benefits and USP's:

- Uniform transmitted light behavior (no visible seam)
- Waterproofness over the entire fabric (elimination of seam perforation in the visible area)
- Long-term dimensional stability (better winding behavior)
- Significant reduction of wrinkling (friction-locked connection of welt and fabric)

Ausführliche Informationen zu dieser Innovation sind in unserer speziellen Broschüre nachzulesen. Kontaktieren Sie hierfür unseren Sales Manager.

Detailed information on this innovation can be found in our special brochure. Please contact therefore our Sales Manager.

TUCHWELLEN- LAGER

Das Tuchwellenlagersystem TLS dient zum automatischen Bereitstellen von fertig zugeschnittenen Tuchwellen für den Tuchaufzug und zum anschließenden Zwischenlagern der fertig aufgezogenen Tuchwellen.

Eigenschaften

- Sehr platzsparender Speicher von fertigen und halbfertigen Tuchwellen
- Vollautomatischer Zugriff
- Inventarführung des Lagers
- Schneller Zugriff zur passenden Tuchwelle nach Einscannen des Auftrages

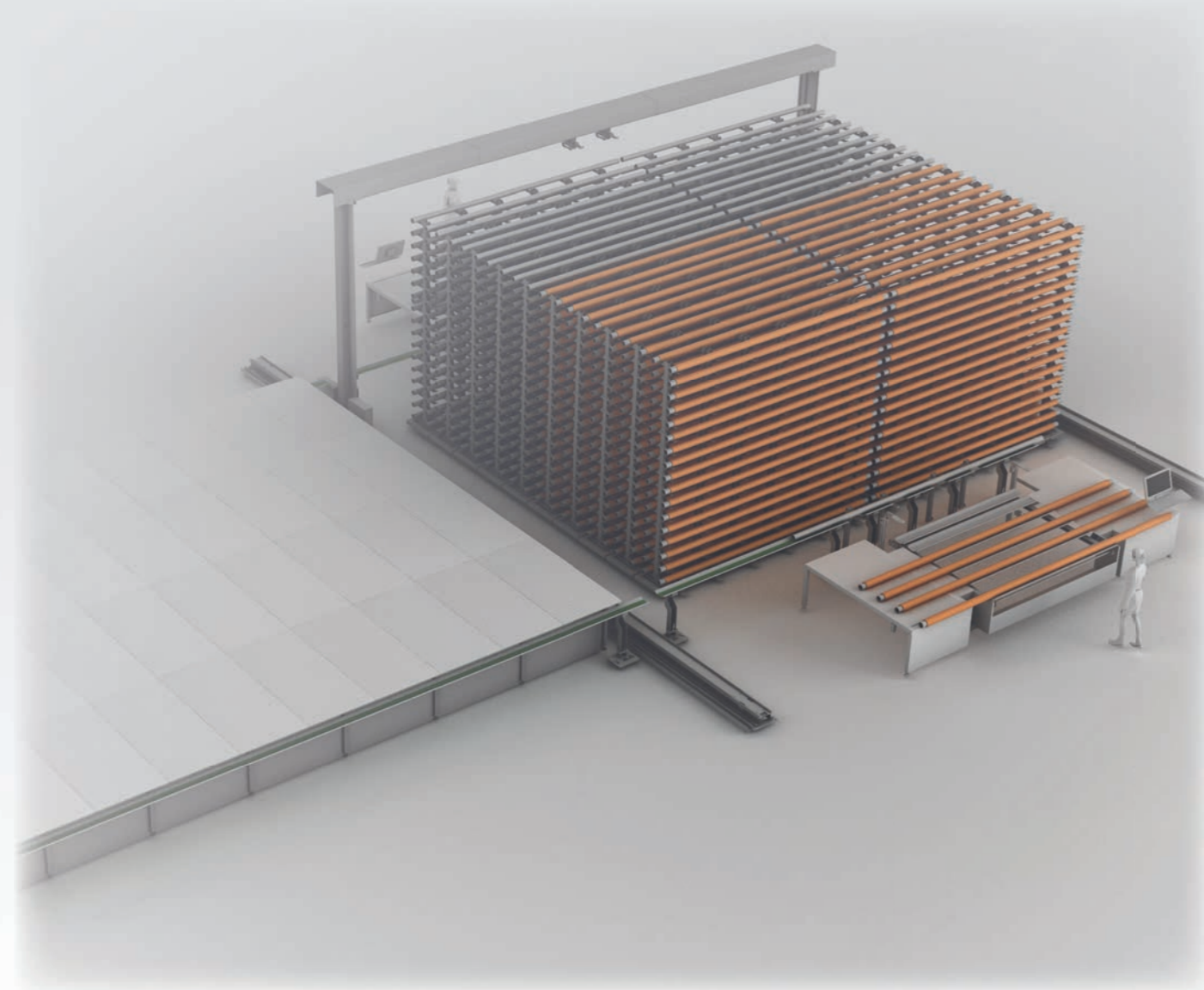

FABRIC TUBE STORAGE

The fabric tube storage system TLS is used for the automatic provision of cut-to-size fabric tubes for fabric winding and for the subsequent intermediate storage of the wound fabric tubes.

Characteristics

- *Very space-saving storage of finished and semi-finished fabric tubes*
- *Fully automatic access*
- *Inventory management of the storage*
- *Quick access to the suitable fabric tube after scanning the order*

TUCHEINZUG

Der manuelle Tuchwelleneinzug kann automatisch mit dem Kedertisch über ein Förderband verbunden werden. Dadurch wird das Handling auf ein Minimum reduziert. Der Bediener scannt das Tuch ein und die passende Tuchwelle und/oder Volant wird via Pick-by-light angezeigt.

Eigenschaften

- Über JAG-NODE verbundene Fertigung
- Schnelle Zugriffszeiten
- Verbessertes Handling

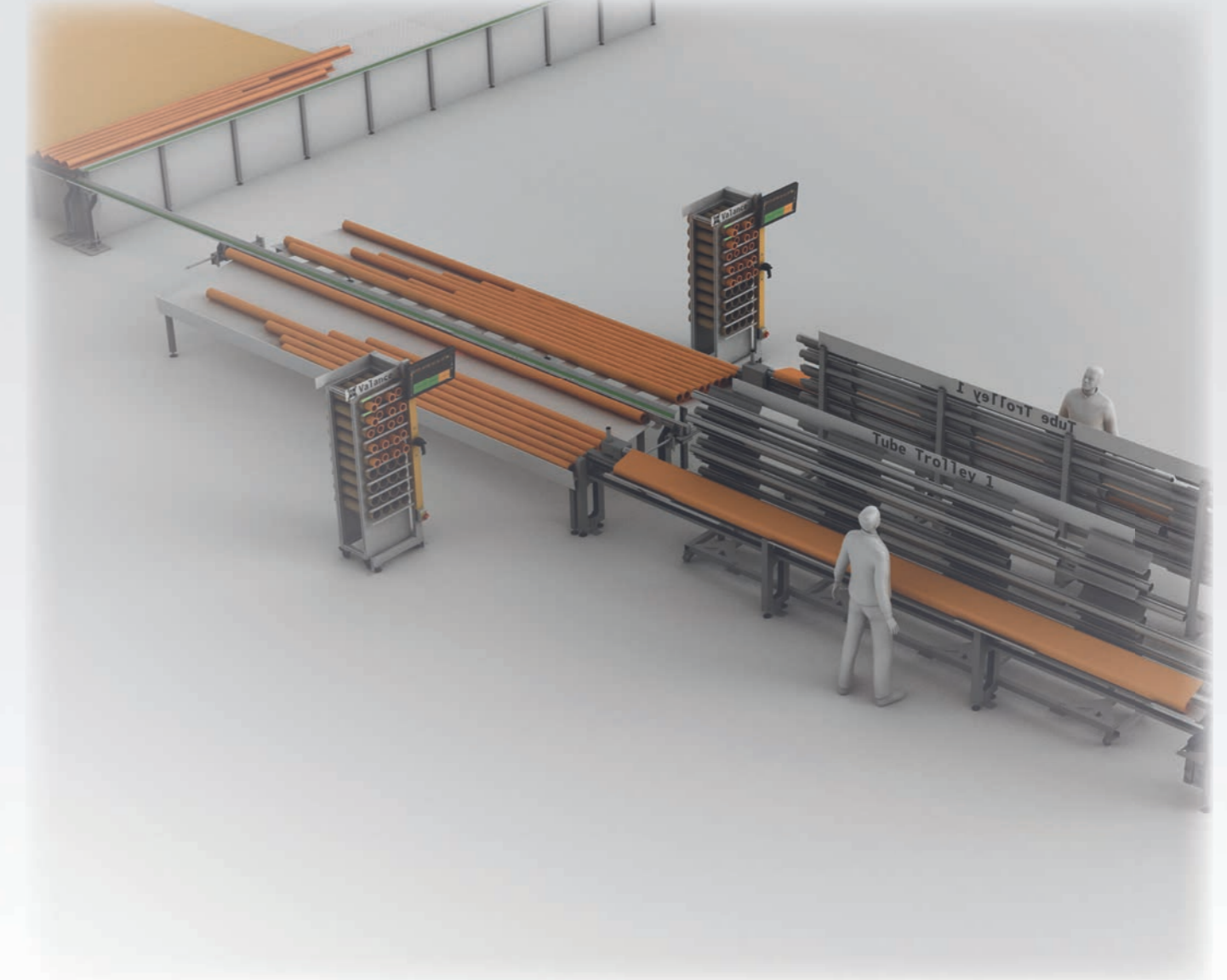

FABRIC INSERTION

The manual fabric insertion can be automatically connected to the keder table via a conveyor belt. This reduces handling to a minimum. The operator scans the fabric and the matching fabric tube and/or valance is displayed via pick-by-light..

Characteristics

- *Production is connected with JAG-NODE*
- *Quick access times*
- *Improved handling*

Punchy

Die Punchy ist eine computergesteuerte Maschine zum automatischen Schneiden von Kurven an Markisen-Volants und Rollos.

Eigenschaften

- Gleichmässige Kurvenform über die gesamte Breite des Volants
- Rapport / Dessin-bezogenes Kurvenschneiden mit Kompensation der Massdifferenzen bei den Verbindungsnahten
- Automatischer Zuschnitt der Kurven ausvordefinierter Programme
- Optische Erfassung vom Streifenanfang
- Automatischer Einzug des Volantstreifens auf die Anfangsposition
- Verarbeitung asymmetrischer Stoffe möglich

Punchy is a computer controlled machine to cut valance shapes on awnings and window shades.

Characteristics

- Accurate adjustment of curve to match pattern repeat across entire width
- Curve shape is adjusted to compensate for seam overlap
- Large pre-programmed library of curve shapes
- Automatic detection of the valance beginning
- Automatic insertion of the valance to the start position
- Asymmetric patterns are easily handled

Pfaff 937

Diese Spezial Zick-Zack Nähmaschine mit Ober- und Untertransport „EasyFeed“ ist zum Einfassen der Volants mit einem Kreuzband. Der feststehende Einfasser mit elektrischer Bandzuführeinrichtung ermöglicht ein einfaches Zuführen des Volants und das Vernähen des umgelegten Kreuzbandes mit einer Zick-Zack-Naht.

Eigenschaften

- Differenzierbarer Obertransport (Zangentransport)
- Ausklappbarer Apparat zum manuellen Nähen von Anfangs- und Endriegel
- Grosser Greifer
- Vor- und rückwärts nähend
- Fadenabschneider
- Vollautomatische Schmierung

This special zig-zag sewing machine with top and bottom feed „Easy-Feed“ is for binding the flounces with a cross tape. The fixed binder with electric tape feeding device enables easy feeding of the flounce and sewing of the folded cross tape with a zigzag seam.

Characteristics

- Differentiable top feed (pincer feed)
- Fold-out device for manual sewing of start and end bartacks
- Large gripper
- Sewing forward and backward
- Thread cutter
- Fully automatic lubrication

DA 867 Saum

Halbautomatische Nähanlage zum rationellen und genauen zweifachen Umlegen und Nähen des oberen und unteren Kedersaumes an Markisen mit oder ohne integrierte Kederzuführung.

Eigenschaften

- Dürkopp Adler Nähmaschine mit 3-fach Transport
- Stichtähler für Unterfadenkontrolle
- Stichlänge: 5.5 mm
- Nähgeschwindigkeit: bis zu 2'800 UPM
- Schnellwechsel-Einrichtung für die Führungsapparate.
- Automatischer Anfangs- und Endriegel
- Intermittierend angetriebener Puller
- Rollentisch 2x3 m oder 2x6 m

Sewing plant for precise and efficient sewing of upper and lower piping hems on awnings. With slanted roll table to put the rolled awning during sewing process.

Characteristics

- Application optimised design of the plant
- Dürkopp Adler sewing head with triple transport
- Stitch length: 5.5 mm
- Sewing speed: 2800 rpm
- Stitch counter for lower thread
- Guide with integral piping feed
- Intermittent puller
- Roller table: 2 x 3 m or 2 x 6 m

